

BEDIENUNGSANLEITUNG

SPEEDPORT SMART



ERLEBEN, WAS VERBINDET.



- Status
- Link
- Online
- Telefonie
- Service

• WLAN

• Anmelden / WPS

• Telefon suchen



LERNEN SIE IHREN SPEEDPORT KENNEN

Seite 6	Ihr Speedport in der Übersicht
Seite 8	Was bedeuten die Leuchtanzeigen?
Seite 10	Neu: Magenta SmartHome nutzen
Seite 12	Neu: Schlafmodus
Seite 13	Neu: Smartphone per NFC verbinden
Seite 14	Neu: Flexible Darstellung der Benutzeroberfläche
Seite 16	Router-Pass
Seite 18	Sicherheitshinweise und Datensicherheit

Inhaltsverzeichnis

Einführung

Ihr Speedport in der Übersicht	6
Was bedeuten die Leuchtanzeigen?	8
Leuchtanzeigen (LED)	8
Funktionstasten	8
Router-Pass	16
Sicherheitshinweise und Datensicherheit	18

Was ist neu?

Neu: Magenta SmartHome nutzen	10
Neu: Schlafmodus	12
Neu: Smartphone per NFC verbinden	13
Neu: Flexible Darstellung der Benutzeroberfläche	14

Auspacken und Anschließen

Verpackungsinhalt überprüfen	26
Speedport aufstellen	28
1. Unterlagen bereithalten	29
2. Alte Geräte demontieren	30
3. DSL-Kabel anschließen	31
4. Netzteil anschließen	33
5. Blinken abwarten	34
6. Telefone anschließen	35
7. Speedphones schnurlos verbinden	36
8. Computer über Kabel anschließen	37
9. Internet und Telefonie einrichten	42

Optional: Internet über Glasfaser

Glasfaser-Modem anschließen	32
-----------------------------------	----

Optional: Verbindung über WLAN herstellen

Speedport und Computer über WLAN verbinden . . .	38
Bei Computern mit Windows	40
Bei Smartphones oder Tablets mit Android	40
Bei Smartphones oder Tablets mit iOS	41
Bei Computern mit OS X	41

Wenn etwas nicht funktioniert

Welche Lösungswege gibt es?	46
Speedport neu starten	48
DSL Hilfe App verwenden	49
Selbsthilfe bei Problemen	50
Werkseinstellungen wiederherstellen	52

Anhang

Technischer Service	56
Rücknahme von alten Geräten	56
CE-Zeichen	57
Rechtliche Hinweise	58
Technische Daten	60
Stichwortverzeichnis	61

Ihr Speedport in der Übersicht

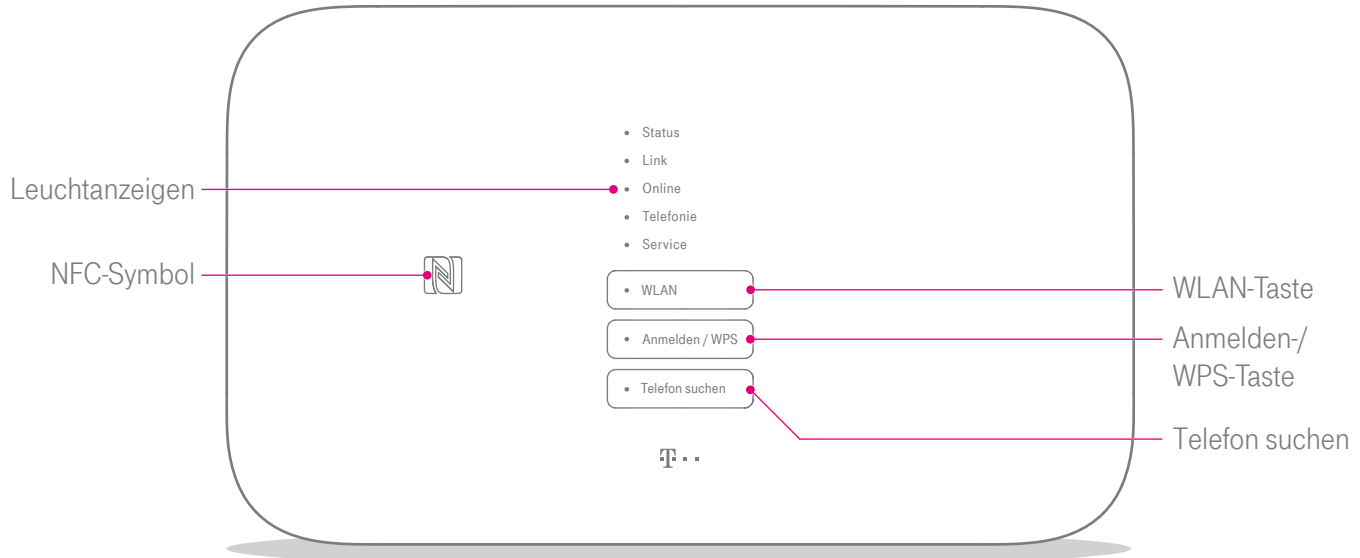

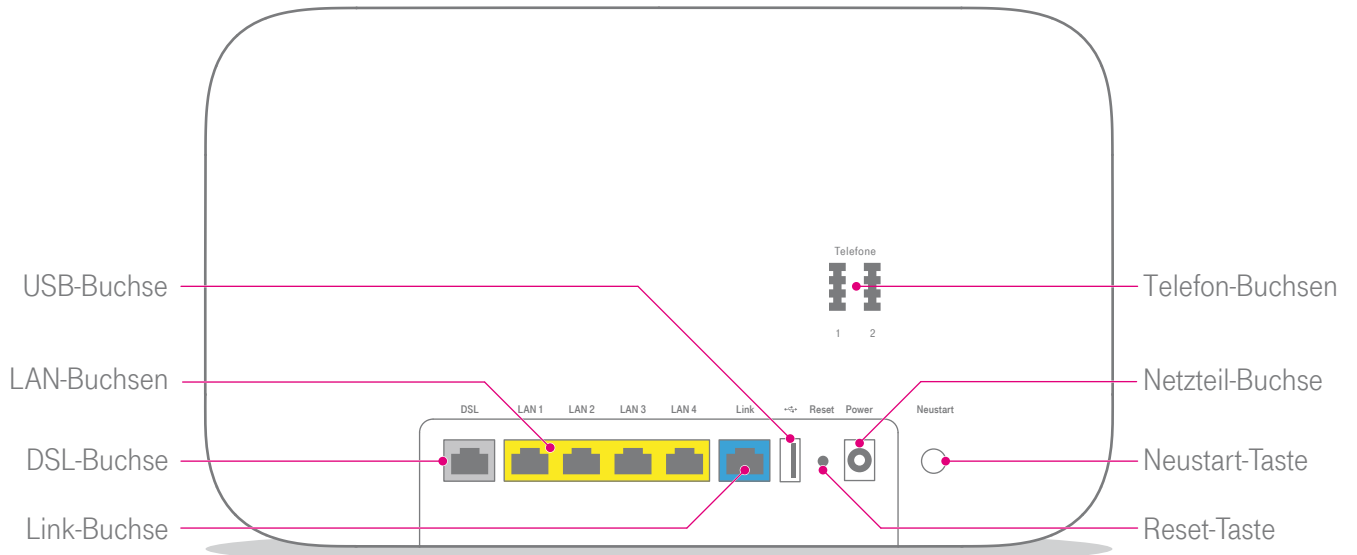

Was bedeuten die Leuchtanzeigen?

- Status
- Link
- Online
- Telefonie
- Service

○ WLAN

○ Anmelden/WPS

○ Telefon suchen













Leuchtanzeigen (LED)

Die Leuchtanzeigen Ihres Speedport kennzeichnen die wichtigsten Betriebszustände. Dadurch können Sie identifizieren, wie etwas funktioniert oder nicht.

Funktionstasten

Die Leuchtanzeigen WLAN, Anmelden/WPS und Telefon suchen sind gleichzeitig Funktionstasten, mit denen Funktionen ein- und ausgeschaltet werden können.

Taste	Bedeutung
WLAN	Die Taste aktiviert oder deaktiviert das WLAN Ihres Speedport.
Anmelden/WPS	Die Taste startet den Anmeldevorgang für WLAN-Geräte mit WPS-Funktion oder Schnurlostelefone.
Telefon suchen	Die Taste startet den Suchmodus für angemeldete Schnurlostelefone.

LED	Status	Bedeutung
Status	leuchtet	 Alles ok. Der Schlafmodus für die Leuchtanzeigen ist aktiv. Betätigen Sie eine beliebige Taste, um den Status aller Leuchtanzeigen zu sehen.
	blinkt	 Bitte warten. Ihr Speedport startet.
	leuchtet	 Die Stromversorgung ist hergestellt und der Speedport ist erfolgreich gestartet.
	leuchtet	 Es liegt ein Gerätefehler vor. Bitte kontaktieren Sie den Technischen Service.
Link	blinkt	 Bitte warten. Der Telekom Server wird gesucht.
	leuchtet	 Der Telekom Server wurde gefunden. Die Internet-Leitung ist synchron.
Online	leuchtet	 Ihr Speedport ist mit dem Internet verbunden.
Telefonie	leuchtet	 Internet-Telefonie aktiviert.
Service	blinkt	 Bitte warten. Ein Servicevorgang läuft (bspw. eine Aktualisierung der Firmware).
WLAN	leuchtet	 Das WLAN ist aktiv. Drücken Sie die WLAN-Taste, um die Funktion auszuschalten bzw. nur kabelgebunden im Internet zu surfen.
Anmelden/WPS	blinkt	 Ihre WLAN-Geräte oder Schnurlostelefone können jetzt angemeldet werden.
Telefon suchen	blinkt	 Der Suchmodus für angemeldete Schnurlostelefone ist aktiviert.

Neu: Magenta SmartHome nutzen

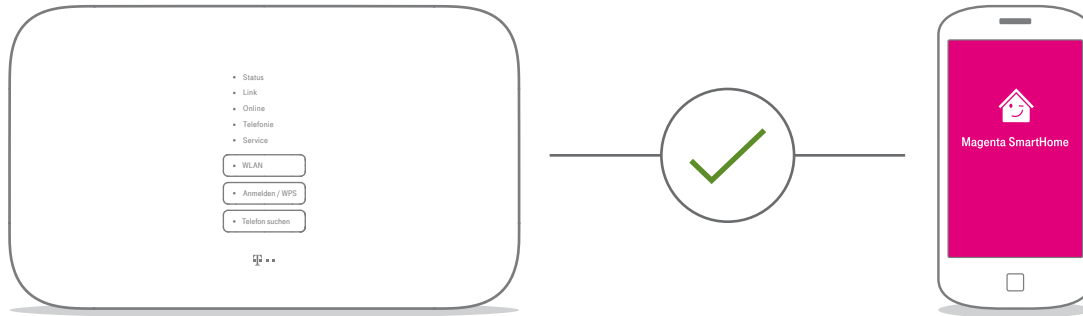

Die clevere Lösung für ein smartes Zuhause

Ihr Speedport Smart ist bestens gerüstet für die intelligenten Lösungen von SmartHome. Steuern Sie kompatible Geräte mit der Magenta SmartHome App auch von unterwegs oder von Ihrer Couch aus. Sparen Sie Heizkosten und erleben Sie Wohnkomfort und Sicherheit auf eine völlig neue Art.

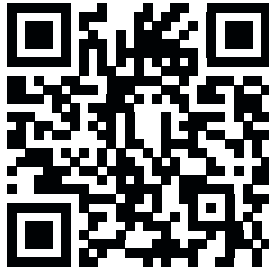

Magenta SmartHome App herunterladen

Die Magenta SmartHome App finden Sie im Apple App Store / Google Play Store. Oder scannen Sie einfach diesen QR-Code.



Dienst und Geräte aktivieren

Starten Sie die Magenta SmartHome App und verbinden Sie kompatible Geräte.

Erfahren und erleben Sie mehr unter
www.smarthome.de/speedport

Neu: Schlafmodus

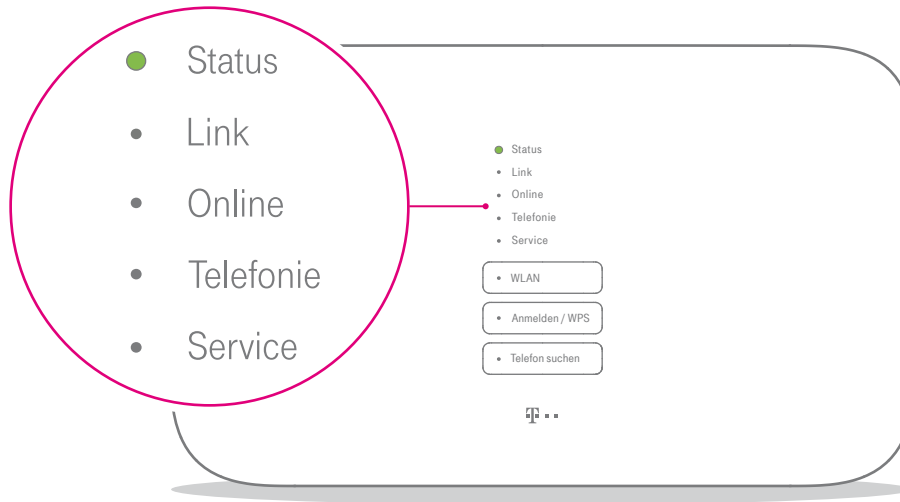

Die grüne Leuchtanzeige **Status** zeigt Ihnen, dass der Schlafmodus eingeschaltet ist. Alle anderen Leuchtanzeigen sind aus. Natürlich bleiben alle Funktionen wie Internet, WLAN und Telefonie aktiv.

Der Schlafmodus wird automatisch eingeschaltet, wenn Ihr Speedport einwandfrei funktioniert. Das Betätigen einer beliebigen Taste weckt Ihren Speedport wieder auf und die Leuchtanzeigen zeigen die Betriebszustände.

Neu: Smartphone per NFC verbinden

Die Funktion NFC (Near Field Communication) erlaubt eine schnelle Anbindung von WLAN-Geräten in Ihr kabelloses Heimnetzwerk (WLAN), ohne manuelle Eingabe von Passwörtern.

Zum Verbinden per NFC halten Sie Ihr Smartphone für einen Moment dicht vor das NFC-Symbol an Ihrem Speedport. Ihr Smartphone muss das Verbinden per NFC unterstützen.

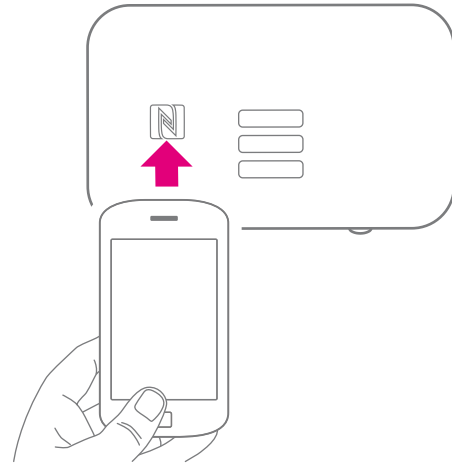

Neu: Flexible Darstellung der Benutzeroberfläche

Die neue flexible Darstellung der Benutzeroberfläche ermöglicht Ihnen die komfortable Einrichtung und spätere Anpassung der Einstellungen Ihres Speedport.

Wenn Sie Ihren Speedport einrichten oder Einstellungen anpassen möchten, verwenden Sie Ihr Tablet am besten im Querformat. So erhalten Sie die bestmögliche Darstellung der Benutzeroberfläche.



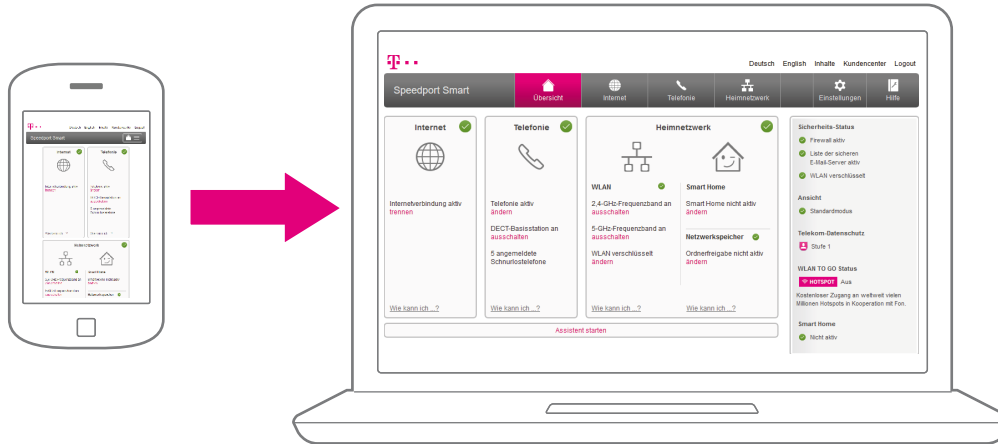

Möchten Sie Anpassungen an den Einstellungen Ihres Speedport vornehmen und haben keinen Computer oder Tablet in der Nähe?

Die flexible Darstellung der Benutzeroberfläche ermöglicht Ihnen die Einstellungen Ihres Speedport sogar über Ihr Smartphone anzupassen.

Alle Einstellungen sind auf mobilen Geräten ebenso vorhanden wie in der klassischen Browser-Darstellung auf Ihrem Computer.

Router-Pass

Nehmen Sie den Router-Pass mit zu Ihrem Computer.
Sie benötigen das Gerätepasswort und die WLAN-Daten, wenn Sie Ihren Speedport einrichten.

ROUTER-PASS
SPEEDPORT SMART

 **ERLEBEN, WAS VERBINDET.**

Ihre Speedport Werkseinstellungen:

Gerätepasswort:
1234ab

WLAN-Name:
WLAN-123456

WLAN-Schlüssel:
1234 5678 9012 3456



DSL Hilfe App

Ändern Sie Ihre Router-Daten unter: <http://speedport.ip>

neues Gerätepasswort:

neuer WLAN-Name:

neuer WLAN-Schlüssel:

Leuchtanzeigen

- Status
- Link
- Online



⚙️ Status	Blinkt weiß	Speedport startet.
● Status	Leuchtet grün	Schlafmodus aktiv. Alles ok. Zum Modus deaktivieren, Taste betätigen.
○ Status	Leuchtet weiß	Stromversorgung hergestellt.
⚙️ Link	Blinkt weiß	Telekom-Server wird gesucht.
○ Link	Leuchtet weiß	Telekom-Server gefunden (synchron).
○ Online	Leuchtet weiß	Mit dem Internet verbunden.
○ Telefonie	Leuchtet weiß	Internet-Telefonie aktiviert.
⚡ Service	Blinkt gelb	Bitte warten, Ein Servicevorgang läuft.
○ WLAN	Leuchtet weiß	WLAN ist aktiv. Taste zum Deaktivieren.

Hinweis: Leuchtet eine der beschriebenen Leuchten nicht (außer im Schlafmodus), ist die Funktion deaktiviert oder es liegt ein Fehler vor.

Erste Hilfe

Speedport neu starten
Betätigen Sie die Neustart-Taste auf der Rückseite Ihres Speedport.

DSL Hilfe App laden
Die App für iOS oder Android unterstützt Sie bei der Fehlerbehebung und hilft Ihnen Internet-Probleme selbst zu lösen.

Digitales Handbuch benutzen
Rufen Sie das digitale Handbuch im Internet-Browser auf:
<http://speedport.ip> (auch im Offline-Modus verfügbar).

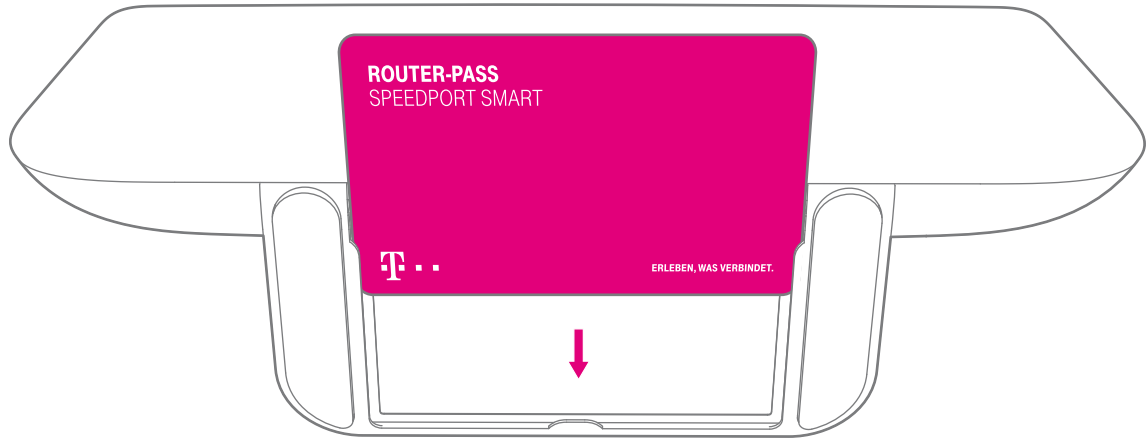

Verstauen Sie den Router-Pass nach der Einrichtung wieder im Standfuß Ihres Speedport oder einem anderen sicheren Ort.

Sicherheitshinweise und Datensicherheit

Ihr Speedport ist ein haushaltsübliches Gerät, das Ihr Zuhause mit dem Internet verbindet. Wie bei jedem elektrischen Gerät kann ein nicht sachgemäßer Umgang zu körperlichen Schäden oder zu Beschädigungen Ihres Speedport führen. Die folgenden Sicherheitshinweise schützen Sie und Ihren Speedport.

Elektrischer Schlag

Berühren Sie Ihren Speedport oder das Netzteil niemals mit nassen Händen, da von den elektrischen Komponenten Ihres Speedport die Gefahr eines elektrischen Schlags ausgehen kann.

Berühren Sie niemals die Kontakte an den Anschlussbuchsen Ihres Speedport oder des Netzteils. Elektrostatische Entladung kann zu einer Beschädigung der elektrischen Komponenten in Ihrem Speedport führen.

Schließen Sie Ihren Speedport nicht während eines Gewitters an. Bei einem Blitzeinschlag droht die Gefahr eines elektrischen Schlags.

Reparatur und Reinigung

Wenn Sie an Ihrem Speedport einen technischen Defekt vermuten, nehmen Sie Ihren Speedport keinesfalls in Betrieb. Öffnen Sie nicht das Gehäuse und unternehmen Sie keine eigenständigen Reparaturversuche. Wenden Sie sich an den Technischen Service der Telekom.

Reinigen Sie Ihren Speedport ausschließlich mit einem trockenen, weichen, fusselfreien und antistatischen Tuch. Verwenden Sie keine Reinigungs- oder Lösungsmittel; die enthaltenen Bestandteile beschädigen Ihren Speedport.

Umgebungsbedingungen und Aufstellort

Im Betrieb wird Ihr Speedport sehr warm. Das ist normal. Um eine ausreichende Durchlüftung und einen zuverlässigen Betrieb zu gewährleisten, verwenden Sie Ihren Speedport stets aufrecht stehend oder hängend. Die Lüftungsschlitze auf der Ober- und Unterseite Ihres Speedport müssen frei bleiben. Betreiben Sie Ihren Speedport nicht in einem geschlossenen Behältnis.

Schließen Sie Ihren Speedport an eine leicht zugängliche Steckdose an, um Ihren Speedport im Ernstfall schnell von der Stromversorgung trennen zu können.

Verwenden Sie Ihren Speedport nicht in der Nähe von Wärmequellen, nicht unter direkter Sonneneinstrahlung und nicht in Feuchträumen. Vermeiden Sie den Kontakt mit Flüssigkeiten, Staub und Dämpfen.

Ihr Speedport ist NICHT für die Verwendung in explosionsgefährdeter Umgebung und in der Nähe empfindlicher medizinischer Geräte zugelassen.

Ihr Speedport bietet keinen Schutz gegen Überspannung. Bestenfalls lösen Sie die Kabelverbindung zur Telefondose und zur Steckdose vor einem Gewitter.

Stellen Sie Ihren Speedport nicht auf wärmeempfindliche Oberflächen, da diese im Betrieb eventuell beschädigt werden können.

Verwenden Sie Ihren Speedport ausschließlich innerhalb geschlossener Räume und nicht im Freien.

Kabel

Vermeiden Sie Belastung (z. B. durch Möbel) oder Beschädigung (z. B. durch Knicke) von DSL- oder LAN-Kabeln, da diese zu Einschränkungen oder Ausfall der Internetverbindung führen können.

Ihr Speedport funktioniert nur einwandfrei an einer ordnungsgemäß installierten und dafür zugelassenen Steckdose bzw. Telefondose. Verwenden Sie ausschließlich das Netzteil und das DSL-Kabel aus der Verpackung Ihres Speedport.

Funksignale

Die integrierten Antennen Ihres Speedport senden und empfangen Funksignale bspw. für die Bereitstellung Ihres WLAN. Vermeiden Sie das Aufstellen Ihres Speedport in unmittelbarer Nähe zu Schlaf-, Kinder- und Aufenthaltsräumen, um die Belastung durch elektromagnetische Felder so gering wie möglich zu halten.

Notrufe

Bei einem Stromausfall kann nicht über die an Ihrem Speedport angeschlossenen Festnetztelefone telefoniert werden. Wir empfehlen Ihnen als Absicherung jederzeit ein Mobiltelefon im Haushalt bereitzuhalten, mit dem Sie im Ernstfall einen Notruf absetzen können.

Gerätepasswort, WLAN-Name und WLAN-Schlüssel

Auf dem Typenschild und im Router-Pass finden Sie die Werkseinstellungen für den WLAN-Namen, den WLAN-Schlüssel und das Gerätepasswort Ihres Speedport. Wir empfehlen Ihnen, diese Daten umgehend zu ändern. Notieren Sie die Daten bspw. auf dem Router-Pass und bewahren Sie den Router-Pass an einem sicheren Ort auf.

Vergeben Sie sichere Passwörter für den Zugang zu Ihrem Speedport und für Ihr kabelloses Heimnetzwerk (WLAN). Verwenden Sie eine Mischung aus Groß- und Kleinbuchstaben, Zahlen und Sonderzeichen. Sie erhöhen die Sicherheit, indem Sie persönliche Informationen wie E-Mail-Adressen, Geburtstage und Namen vermeiden.

Speedport vor Zugriff schützen

Stellen Sie Ihren Speedport an einem Ort auf, wo sich niemand unbefugt Zugang zu Ihren WLAN-Daten verschaffen kann.

WPS-NFC-Sicherheit

Ihr Speedport bietet Funktionen für eine einfache und komfortable Bedienung. WPS und WPS-NFC sind im Auslieferungszustand eingeschaltet und erlauben eine schnelle Anbindung von WLAN-Geräten in Ihr kabelloses Heimnetzwerk (WLAN), ohne manuelle Eingabe von Passwörtern.

Zum Verbinden mit dem kabellosen Heimnetzwerk (WLAN) per NFC halten Sie Ihr Smartphone für einen Moment dicht vor das NFC-Symbol an Ihrem Speedport. Dabei werden per Funk ausschließlich die WLAN-Zugangsdaten ausgetauscht. Wenn Sie Ihren Speedport an einem für Unbefugte leicht zugänglichen Ort aufstellen, empfehlen wir, die Funktionen WPS und WPS-NFC im Expertenmodus Ihres Speedport unter <http://speedport.ip> auszuschalten.

EasySupport

EasySupport sind Services für Breitband-Kunden der Telekom. Die EasySupport Services helfen bei der Einrichtung, Aktualisierung und Wartung Ihres Speedport.

Die Funktionen Automatische Einrichtung, Automatisches Firmware-Update und Wichtige Einstellungen sichern sind zur sofortigen Verwendung bereits aktiviert.

Sollten Sie Fragen zur Einrichtung Ihres Speedport haben, können Sie für unseren Service-Mitarbeiter an der Hotline bei einer Störung im Rahmen der Fernunterstützung per Hotline die Zustimmung für einen Zugriff auf Ihren Speedport erteilen.

Von Ihrer Zustimmung werden wir – auch soweit diese dauerhaft erteilt wurde - nur im jeweiligen Störfall Gebrauch machen.

Sie können Ihre Zustimmung jederzeit und einfach im Kundencenter im Menü Dienste&Abos direkt unter Fernunterstützung (EasySupport Fernunterstützung) deaktivieren.

Ausführlichere Informationen finden Sie im Handbuch im Einrichtungsprogramm Ihres Speedport oder unter www.telekom.de/easysupport im Bereich EasySupport für Geräte.

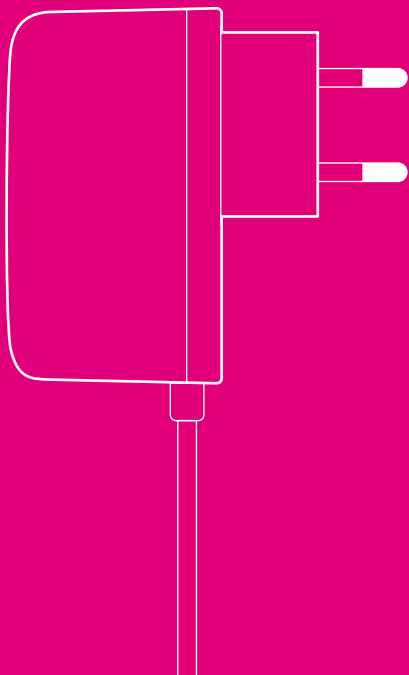
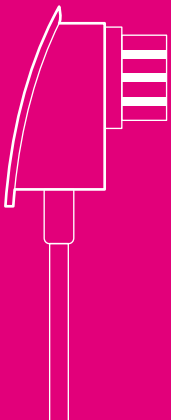

AUSPACKEN UND ANSCHLIESSEN

Seite 26	Verpackungsinhalt überprüfen
Seite 28	Speedport aufstellen
Seite 29	1. Unterlagen bereithalten
Seite 30	2. Alte Geräte demontieren
Seite 31	3. DSL-Kabel anschließen
Seite 33	4. Netzteil anschließen
Seite 34	5. Blinken abwarten
Seite 35	6. Telefone anschließen
Seite 36	7. Speedphones schnurlos verbinden
Seite 37	8. Computer über Kabel anschließen
Seite 38	Speedport und Computer über WLAN verbinden
Seite 42	9. Internet und Telefonie einrichten

Verpackungsinhalt überprüfen

Überprüfen Sie den Verpackungsinhalt Ihres Speedport auf Vollständigkeit.

- Speedport Smart
- Netzteil
- Netzkabel (gelbe Stecker)
- Link-Kabel für Glasfaseranschluss (blaue Stecker)
- DSL-Kabel für DSL-Anschluss (graue Stecker)
- Wandhalterung
- Bedienungsanleitung

Nehmen Sie Ihren Speedport nicht in Betrieb, wenn er beschädigt ist! Wenden Sie sich im Zweifelsfall an den Technischen Service der Telekom.

Das Link-Kabel (blaue Stecker) wird nur benötigt, wenn Sie Ihren Speedport an ein Glasfaser-Modem anschließen möchten.

Bewahren Sie die Originalverpackung Ihres Speedport für einen Rückversand auf.

Speedport Smart



Link-Kabel

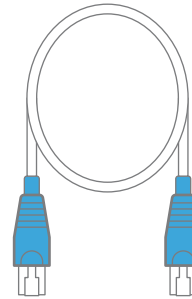

DSL-Kabel

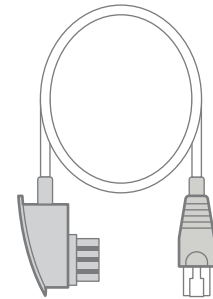

Netzteil

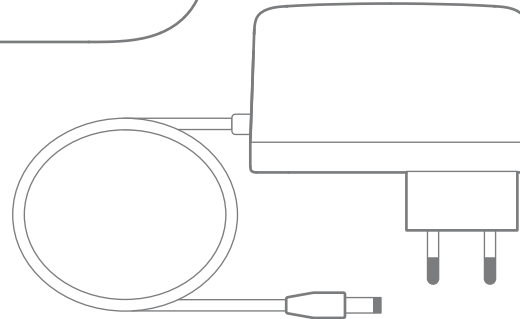

Netzwerk-kabel

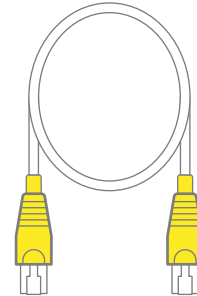

Wandhalterung



Speedport aufstellen

Die WLAN-Reichweite Ihres Speedport wird durch Gegenstände und Wände verringert. Wählen Sie den Aufstellort deshalb so, dass möglichst wenige Hindernisse oder Elektrogeräte mit großem Metallgehäuse die Verbindung stören.

Achten Sie darauf, Ihren Speedport möglichst zentral aufzustellen. So stellen Sie sicher, dass die netzwerkfähigen Geräte optimal mit Ihrem Speedport verbunden sind.

Sie möchten Ihren Speedport an der Wand befestigen? Verwenden Sie die praktische Wandhalterung. Die Öffnungen in der Wandhalterung dienen Ihnen als Schablone zum Anzeichnen der Bohrlöcher.

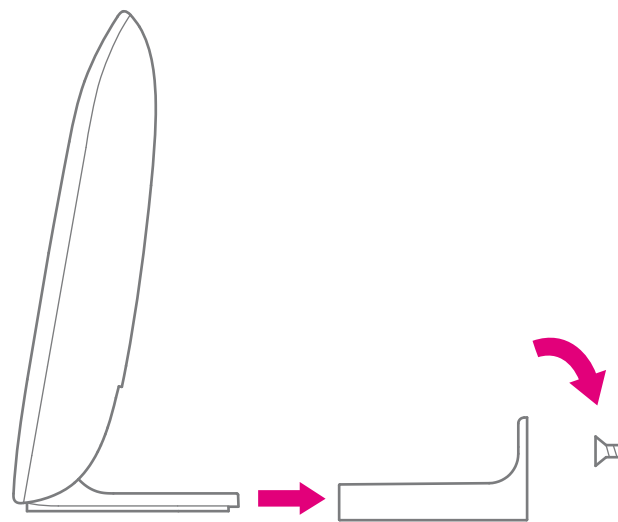

1. Unterlagen bereithalten

Auftragsbestätigung



Bereitstellungs-termin

Beginnen Sie mit dem Anschluss Ihres Speedport erst am Bereitstellungstermin, den Sie in Ihrer Auftragsbestätigung finden.

Zugangsdaten



Zugangsdaten

Sind Sie schon länger Telekom Kunde und haben keine neuen Zugangsdaten erhalten? Dann können Sie Ihre bisherigen Zugangsdaten weiterverwenden.

2. Alte Geräte demontieren

Demontieren Sie vorhandene Geräte (Splitter und ggf. NTBA) und trennen Sie alle bestehenden Verbindungen zur Telefondose.

Ein vorhandener Splitter darf nicht mehr verwendet werden. Sie benötigen nur die Telefondose an Ihrer Wand.

Telefone, die bisher mit dem Splitter verbunden waren, werden nun direkt an Ihren Speedport angeschlossen.

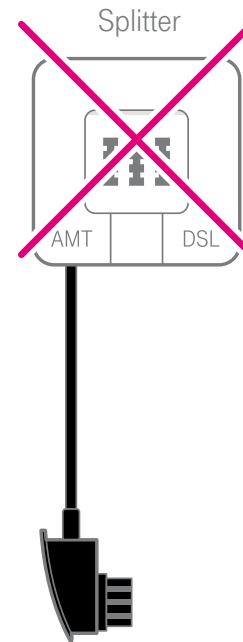

3. DSL-Kabel anschließen

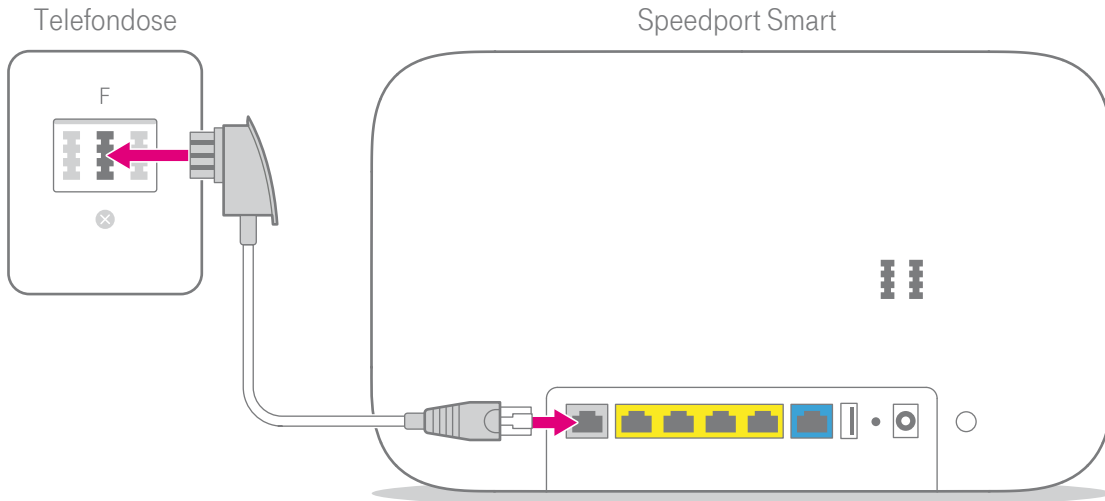

Schließen Sie das DSL-Kabel (graue Stecker) an die in Ihrem Haushalt montierte Telefondose (mittlere Buchse) und die DSL-Buchse Ihres Speedport an.

Befinden sich mehrere Telefondosen in Ihrem Haushalt, verwenden Sie die Haupttelefondose. Erfragen Sie diese ggf. beim Eigentümer oder Vermieter.

Glasfaser-Modem anschließen

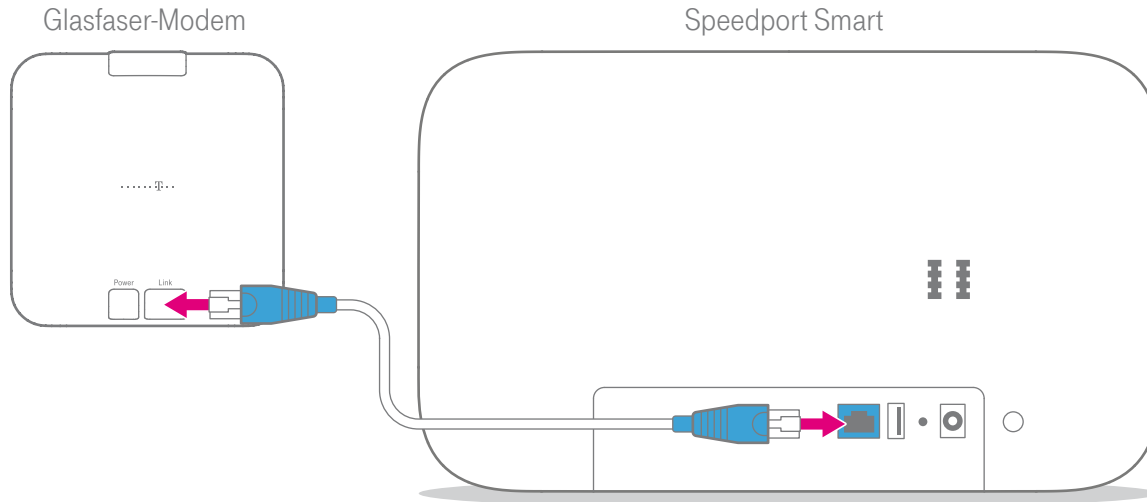

Wenn Sie einen DSL-Anschluss gebucht haben, überspringen Sie diesen Punkt und setzen Sie die Einrichtung bei **Netzteil anschließen** fort.

Schließen Sie das Link-Kabel (blaue Stecker) an die Link-Buchse des Glasfaser-Modems und an die Link-Buchse Ihres Speedport an.

4. Netzteil anschließen

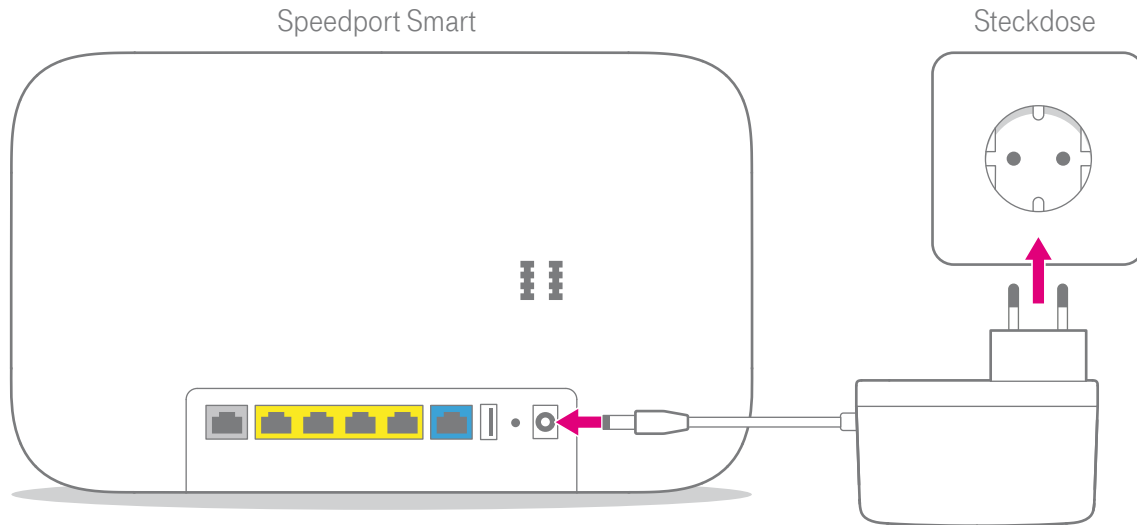

Schließen Sie das mitgelieferte Netzteil an Ihren Speedport und an eine Steckdose an.

5. Blinken abwarten

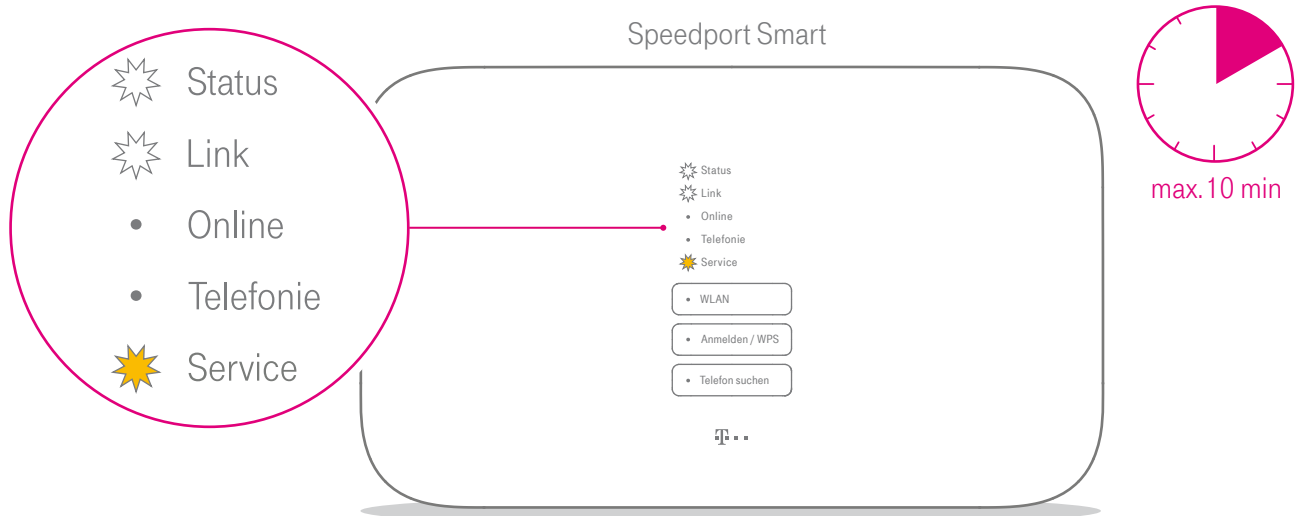

Ihr Speedport startet. Die Leuchtanzeige **Service** blinkt, wenn eine Aktualisierung der Firmware verfügbar ist und automatisch geladen wird.

Warten Sie, bis die Leuchtanzeige **Link** dauerhaft leuchtet und die Leuchtanzeige **Service** nicht mehr blinkt.

6. Telefone anschließen

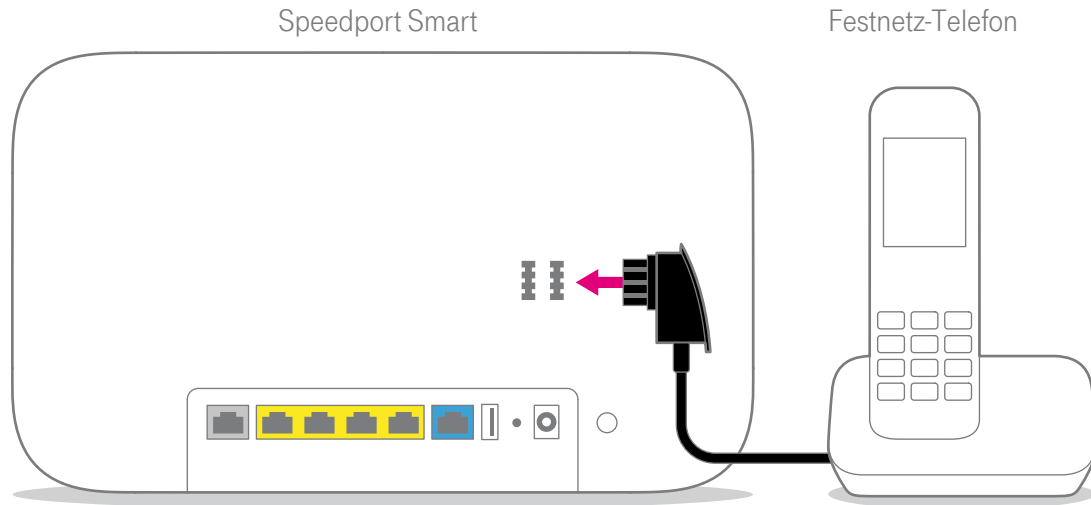

Schließen Sie Ihr Telefon, Ihr Faxgerät oder Ihren Anrufbeantworter an die Telefon-Buchse 1 oder 2 Ihres Speedport an. Sie können Ihr Telefon nicht mehr direkt an der Telefondose nutzen.

7. Speedphones schnurlos verbinden

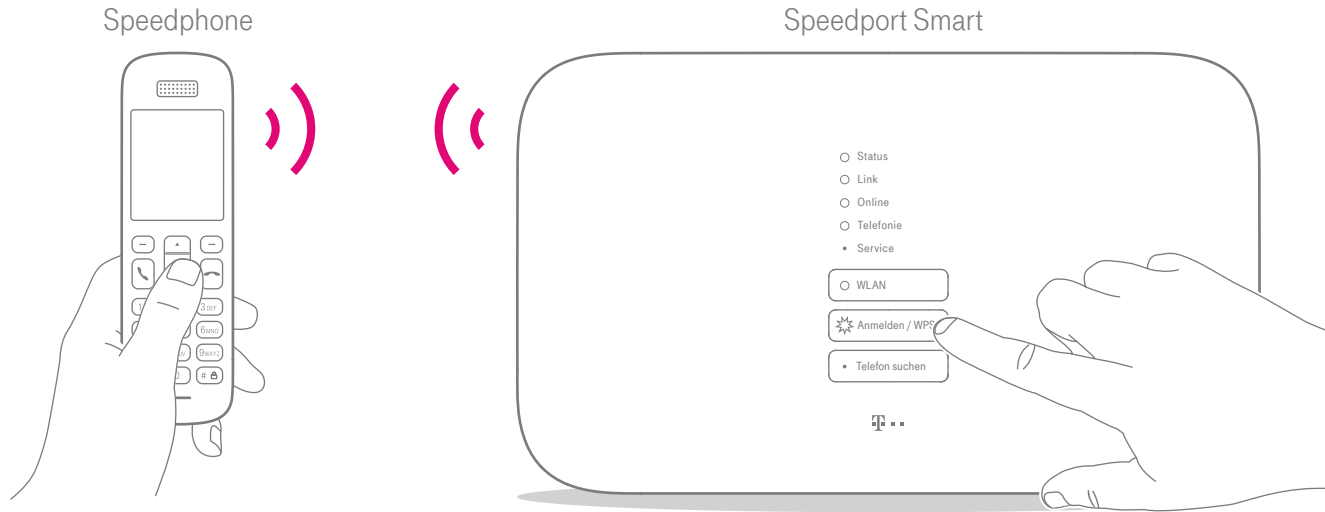

1 Schalten Sie Ihr Speedphone ein und betätigen Sie die **Anmelden**-Funktion.

2 Drücken Sie anschließend die **Anmelden-/WPS**-Taste auf der Vorderseite Ihres Speedport. Die Leuchtanzeige **Anmelden/WPS** blinkt während des Anmeldevorgangs.

8. Computer über Kabel anschließen

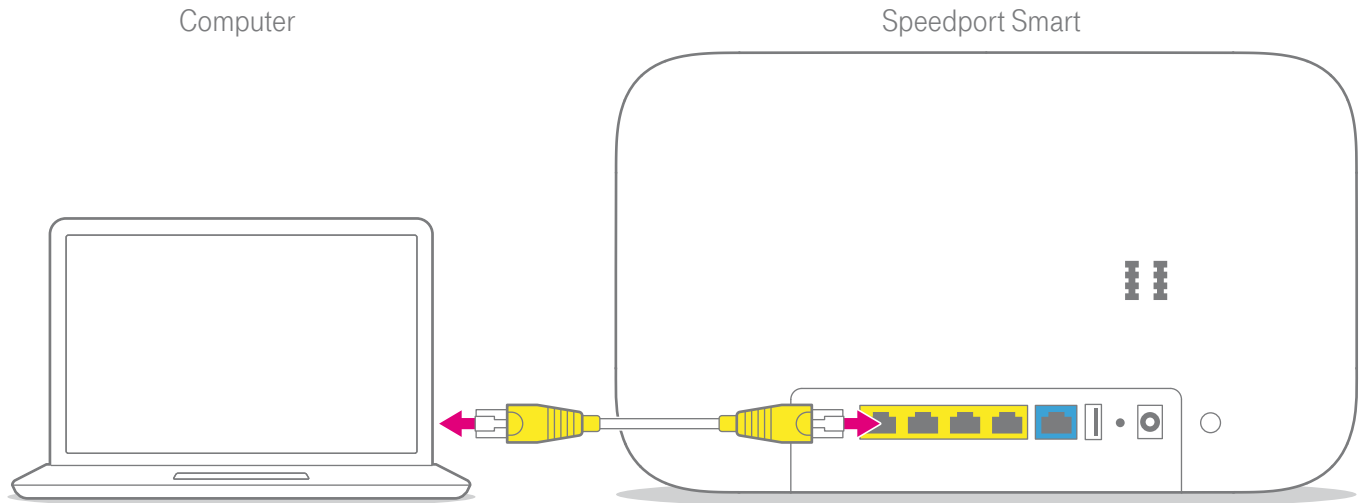

Schließen Sie Ihren Computer mit dem Netzwerkkabel (gelbe Stecker) an eine LAN-Buchse Ihres Speedport an.

Speedport und Computer über WLAN verbinden

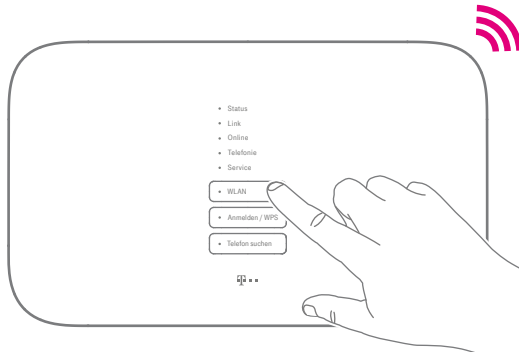

- 1 Leuchtet die Leuchtanzeige WLAN?
Wenn nicht, drücken Sie die WLAN-Taste
an der Vorderseite Ihres Speedport.

- 2 Stellen Sie sicher, dass an Ihrem Computer, Tablet
oder Smartphone das WLAN eingeschaltet ist.

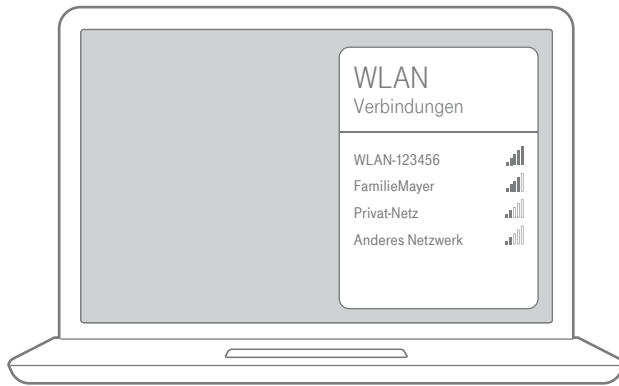

- 3 Öffnen Sie auf Ihrem Computer, Tablet oder Smartphone die Liste der verfügbaren WLAN-Netzwerke.

ROUTER-PASS
SPEEDPORT SMART

Ihre Speedport Werkseinstellungen:

Gerätepasswort:
1234ab

WLAN-Name:
WLAN-123456

WLAN-Schlüssel:
1234 5678 9012 3456



DSL Hilfe App

- 4 Bei Auslieferung entsprechen die Angaben dem Typenschild bzw. dem eingesteckten Router-Pass.

Wie stelle ich eine Verbindung über WLAN her?

Bei Computern mit Windows

Wenn Ihr Gerät das Betriebssystem Windows verwendet, führen Sie bitte folgende Schritte aus:

- 1 Klicken Sie auf das **Netzwerk- oder WLAN-Symbol** unten rechts in der Taskleiste, um die Liste der verfügbaren kabellosen Netzwerke (WLANs) aufzurufen.
- 2 Wählen Sie das WLAN Ihres Speedport aus und geben Sie den entsprechenden WLAN-Schlüssel ein.
- 3 Wählen Sie zwischen **öffentliches Netzwerk** und **Heim- oder Arbeitsnetzwerk**.

Bei Smartphones oder Tablets mit Android

Wenn Ihr Gerät das Betriebssystem Android verwendet, führen Sie bitte folgende Schritte aus:

- 1 Tippen Sie auf das Symbol **Einstellungen**.
- 2 Tippen Sie auf den Eintrag **WLAN**.
- 3 Aktivieren Sie die **WLAN-Funktion**.
- 4 Wählen Sie das WLAN Ihres Speedport aus und geben Sie den entsprechenden WLAN-Schlüssel ein.

Bei Smartphones oder Tablets mit iOS

Wenn Ihr Gerät das Betriebssystem iOS verwendet, führen Sie bitte folgende Schritte aus:

- 1 Tippen Sie auf das Symbol **Einstellungen**.
- 2 Tippen Sie auf den Eintrag **WLAN**.
- 3 Aktivieren Sie die **WLAN-Funktion**.
- 4 Wählen Sie das WLAN Ihres Speedport aus und geben Sie den entsprechenden WLAN-Schlüssel ein.

Bei Computern mit OS X

Wenn Ihr Gerät das Betriebssystem OS X verwendet, führen Sie bitte folgende Schritte aus:

- 1 Klicken Sie auf das **WLAN-Symbol** in der Menüleiste.
- 2 Klicken Sie auf den Eintrag **WLAN aktivieren**.
- 3 Wählen Sie das WLAN Ihres Speedport aus und geben Sie den entsprechenden WLAN-Schlüssel ein.

9. Internet und Telefonie einrichten

Es ist erforderlich, dass Ihre persönlichen Zugangsdaten für Internet und Telefonie über die browser-basierte Benutzeroberfläche in Ihren Speedport eingetragen werden.

Die Leuchtanzeige **Link** an der Vorderseite Ihres Speedport muss leuchten, um die Einrichtung erfolgreich durchzuführen. Ist dies nicht der Fall, überprüfen Sie die Verkabelung Ihres Speedport und beachten Sie den Abschnitt **Wenn etwas nicht funktioniert**.

Der Computer oder das Tablet, mit dem Sie die Einrichtung durchführen möchten, muss über das Netzwerkkabel oder kabellos über WLAN mit Ihrem Speedport verbunden sein.

- 1 Starten Sie Ihren Computer neu und öffnen Sie Ihren Internet-Browser.
- 2 Halten Sie Ihre persönlichen Zugangsdaten bereit oder nutzen Sie Ihre E-Mail-Adresse @t-online.de und Ihr persönliches Kennwort.
- 3 Geben Sie <http://speedport.ip> in die Adresszeile Ihres Internet-Browsers ein, falls diese Seite nicht automatisch erscheint. Dafür müssen Sie noch nicht online sein.
- 4 Loggen Sie sich ein und folgen Sie dem Assistenten durch die wichtigsten Einrichtungsschritte.

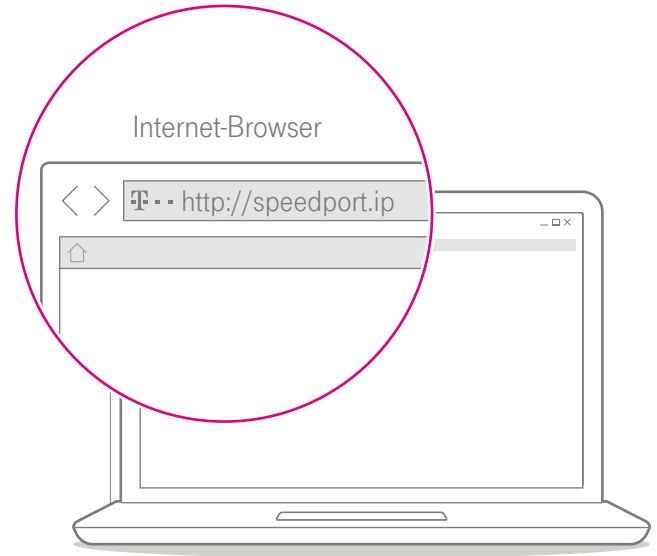



WENN ETWAS NICHT FUNKTIONIERT

Seite 46	Welche Lösungswege gibt es?
Seite 48	Speedport neu starten
Seite 49	DSL Hilfe App verwenden
Seite 50	Selbsthilfe bei Problemen
Seite 52	Werkseinstellungen wiederherstellen

Welche Lösungswege gibt es?

Etwas funktioniert nicht, wie Sie es erwarten, und Sie möchten versuchen, das Problem selbst zu beheben. Nutzen Sie zunächst die folgenden einfachen Lösungswege:

Den **Speedport neu starten**. Weitere Informationen finden Sie im Abschnitt **Speedport neu starten** auf Seite 48.

Die **DSL Hilfe App verwenden**. Weitere Informationen finden Sie im Abschnitt **DSL Hilfe App verwenden** auf Seite 49.

Den **Computer neu starten**: Starten Sie den Computer neu, mit dem Sie die Einrichtung durchführen möchten und versuchen Sie es dann erneut.

Die Vorschläge zur **Selbsthilfe bei Problemen** lesen. Weitere Informationen finden Sie im Abschnitt **Selbsthilfe bei Problemen** auf Seite 50.

Die **Werkseinstellungen wiederherstellen**. Weitere Informationen finden Sie im Abschnitt **Werkseinstellungen wiederherstellen** auf Seite 52.

Das **Handbuch nutzen**: Ausführliche Hilfestellung gibt Ihnen das digitale Handbuch, das lokal auf Ihrem Speedport gespeichert ist. Verbinden Sie Ihren Computer mit dem Speedport über ein Netzkabel oder kabellos über WLAN. Öffnen Sie im Internet-Browser die Seite <http://speedport.ip> und klicken Sie auf **Handbuch** (dafür müssen Sie nicht online sein).

Speedport neu starten

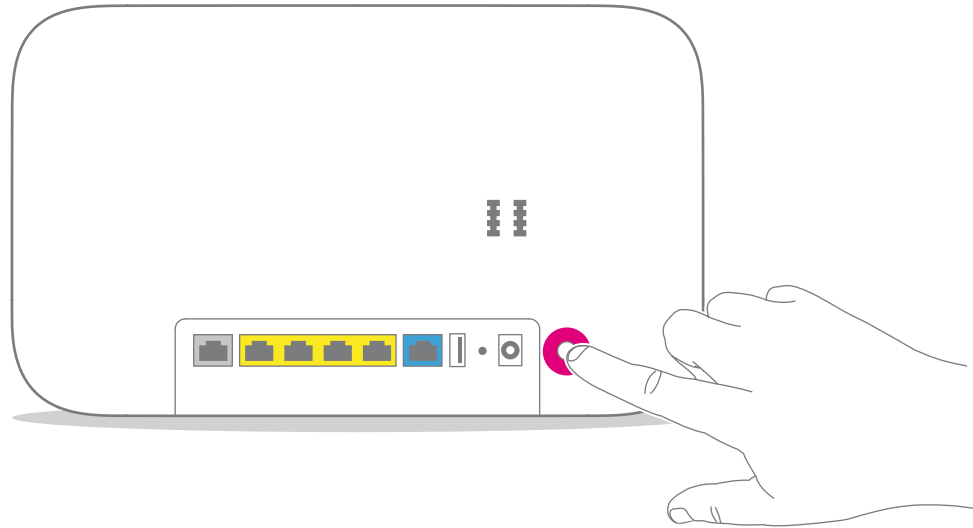

Sogar Ihr Speedport kann mal durcheinander kommen. Oft hilft schon ein Neustart, damit Ihr Speedport wieder so arbeiten kann, wie Sie es erwarten.

Drücken Sie für einen Neustart einfach für mindestens eine Sekunde auf die Neustart-Taste auf der Rückseite und warten Sie, bis Ihr Speedport neu startet.

DSL Hilfe App verwenden



Die DSL Hilfe App unterstützt Sie bei der Einrichtung und hilft Ihnen, Probleme mit der Internetverbindung selbst zu lösen.

DSL Hilfe App kostenlos laden.

Die DSL Hilfe App finden Sie im App Store / Google Play Store. Oder scannen Sie einfach diesen QR Code.



Selbsthilfe bei Problemen

Eine Auswahl von Lösungen für verschiedene Probleme finden Sie auf den folgenden Seiten. Weitere Hinweise zur Lösung Ihres Problems finden Sie im Internet unter www.telekom.de/hilfe

Ich möchte auf die Benutzeroberfläche meines Speedport zugreifen, erhalte aber die Meldung „Die Seite kann nicht angezeigt werden.“

Überprüfen Sie Ihre Eingabe in dem Adressfeld (nicht dem Suchfeld) Ihres Internet-Browsers. Die Adresse Ihres Speedport lautet <http://speedport.ip>. Alternativ können Sie <http://192.168.2.1> in die Adresszeile Ihres Internet-Browsers eingeben. Wenn auch das nicht funktioniert, starten Sie Ihren Computer und Speedport neu.

Warum leuchten die Leuchtanzeigen nicht?

Überprüfen Sie die verwendete Steckdose mit einem Gerät, von dem Sie wissen, dass es funktioniert.

Warum kann ich keine Verbindung zum WLAN aufbauen?

Prüfen Sie, ob die Leuchtanzeige WLAN leuchtet. Falls nicht, drücken Sie die WLAN-Taste. Prüfen Sie, ob an allen Geräten innerhalb Ihres Heimnetzwerks die gleiche Verschlüsselung eingestellt ist.

Warum funktioniert mein Speedport nach einem Firmware-Update nicht mehr?

Eventuell ist beim Aktualisieren der Firmware ein Problem aufgetreten. Ein Reset setzt Ihren Speedport auf die Werkseinstellungen zurück. Wie Sie einen Reset ausführen, erfahren Sie im Abschnitt **Werkseinstellungen wiederherstellen** auf Seite 52.

Wo sind meine Zugangsdaten?

Sind Sie bereits Kunde der Telekom? Dann verwenden Sie weiterhin Ihre gewohnten Zugangsdaten oder nutzen Sie Ihre E-Mail-Adresse @t-online.de und Ihr persönliches Kennwort. Falls dennoch Probleme auftreten, hilft Ihnen unser Kundenservice.

Das mitgelieferte Netzkabel ist zu kurz.

Netzkabel in verschiedenen Längen sind in Ihrem Telekom Shop oder im Fachhandel erhältlich. Gewusst? Richten Sie die Verbindung über das kabellose Heimnetzwerk (WLAN) ein. Ihr Computer muss dafür WLAN unterstützen.

Das mitgelieferte DSL-Kabel ist zu kurz.

DSL-Kabel in verschiedenen Längen sind in Ihrem Telekom Shop erhältlich.

Warum passt der Stecker von meinem Telefon bzw. meiner ISDN-Anlage nicht an meinen Speedport?

Wenn Sie ISDN-Telefone oder ISDN-Anlagen verwenden wollen, benötigen Sie einen ISDN-Adapter. Einen ISDN-Adapter erhalten Sie in Ihrem Telekom Shop.

Ich habe mein Telefon an meinen Speedport angeschlossen. Warum habe ich kein Freizeichen?

Überprüfen Sie, ob die Leuchtanzeigen Online und Telefonie leuchten. Überprüfen Sie alle Verbindungen und richten Sie Ihren Anschluss neu ein.

Warum kann ich nicht auf die Benutzeroberfläche meines Speedport zugreifen?

Starten Sie Ihren Computer und Ihren Speedport neu. Trennen Sie Ihren Speedport für zehn Sekunden von der Stromversorgung. Ihr Speedport benötigt ca. drei Minuten für einen Neustart.

Werkseinstellungen wiederherstellen

Ein Reset setzt Ihren Speedport auf die Werkseinstellungen zurück. So können Sie ein Problem beheben, das Sie nicht lokalisieren können.

Wenn Sie Ihren Speedport auf die Werkseinstellungen zurückgesetzt haben, muss Ihr Speedport vollständig neu eingerichtet werden, damit Sie wieder im Internet surfen können.

Ein Zurücksetzen auf Werkseinstellungen führt dazu, dass alle persönlichen Daten (wie etwa die Zugangsdaten von Ihrem Internetanbieter oder Ihre persönlichen Kennwörter und Einstellungen) gelöscht und durch die voreingestellten Werkeinstellungen ersetzt werden.

Führen Sie ein Zurücksetzen auf Werkseinstellungen durch, bevor Sie Ihren Speedport an Dritte übergeben, wenn Sie Ihr Gerätepasswort vergessen oder keinen Zugang mehr zu der Benutzeroberfläche Ihres Speedport haben.

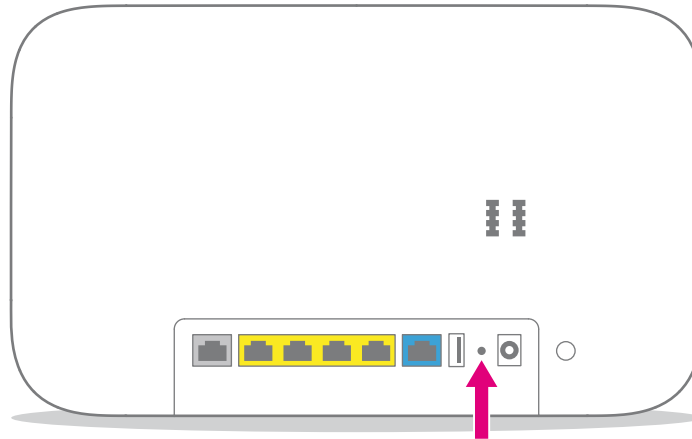

- 1 Ihr Speedport muss mit dem Stromnetz verbunden sein.
- 2 Drücken Sie für fünf Sekunden mit einem dünnen Stift in die mit **Reset** bezeichnete Öffnung.
- 3 Warten Sie drei Minuten und trennen Sie Ihren Speedport vom Stromnetz.
- 4 Schließen Sie Ihren Speedport an das Stromnetz an. Ihr Speedport startet innerhalb von drei Minuten neu.

ANHANG

Seite 56	Technischer Service
Seite 56	Rücknahme von alten Geräten
Seite 57	CE-Zeichen
Seite 58	Rechtliche Hinweise
Seite 60	Technische Daten
Seite 61	Stichwortverzeichnis

Technischer Service

Ergänzende Beratungsleistungen sowie Einrichtungshilfen zu Ihrem Speedport erhalten Sie an der Hotline des Technischen Service der Telekom. Erfahrene Mitarbeiter stehen Ihnen während der üblichen Geschäftszeiten unter der Hotline **0800 330 1000** zur Verfügung.

Auf Wunsch erfolgt eine Einrichtung Ihres Speedport mit Hilfe des Fernwartungszugangs (Remote Access). Bitte halten Sie die Seriennummer Ihres Speedport bereit. Sie finden die Seriennummer auf dem Typenschild Ihres Speedport.

Beachten Sie, dass Ihr Speedport geheime Daten enthält, deren Bekanntgabe Ihnen schaden kann. Möchten Sie Ihren Speedport bspw. zur Reparatur geben, stellen Sie zuvor die Werkseinstellungen wieder her.

Rücknahme von alten Geräten

Hat Ihr Speedport ausgedient, bringen Sie das Altgerät zur Sammelstelle Ihres kommunalen Entsorgungsträgers (z. B. Wertstoffhof). Das nebenstehende Symbol bedeutet, dass das Altgerät



getrennt vom Hausmüll zu entsorgen ist.

■ Nach dem Elektro- und Elektronikgerätegesetz sind Besitzer von Altgeräten gesetzlich gehalten, alte Elektro- und Elektronikgeräte einer getrennten Abfallerfassung zuzuführen. Helfen Sie bitte mit und leisten Sie einen Beitrag zum Umweltschutz, indem Sie das Altgerät nicht in den Hausmüll geben. Die Telekom ist bei der Stiftung Elektro-Altgeräte-Register unter der WEEE-Reg.-Nr. DE 60800328 registriert. Hinweis für den Entsorgungsträger: Das Datum der Herstellung bzw. des Inverkehrbringens ist auf dem Typenschild nach DIN EN 60062, Ziffer 5, angegeben.

CE-Zeichen

Hiermit erklärt die Deutsche Telekom AG, dass der Funkanlagentyp **Speedport Smart** den Richtlinien 2014/53/EU, 2009/125/EG sowie 2011/65/EU entspricht.

Der vollständige Text der EU-Konformitätserklärung ist unter der folgenden Internetadresse verfügbar:

[www.telekom.de/hilfe/geraete-zubehoer/
ce-konformitaet](http://www.telekom.de/hilfe/geraete-zubehoer/ce-konformitaet)

Rechtliche Hinweise

OPEN SOURCE SOFTWARE NOTICE

This document contains an open source software notice for this product. The open source software licenses are granted by the respective right holders. And the open source licenses prevails all other license information with regard to the respective open source software contained in the product.

For the Free and Open Source Software licensing rules such as conditions and obligations, please refer to the corresponding information also available in the graphical User Interface of the product in the help section.

WARRANTY DISCLAIMER

THE OPEN SOURCE SOFTWARE IN THIS PRODUCT IS DISTRIBUTED IN THE HOPE THAT IT WILL BE USEFUL, BUT WITHOUT ANY WARRANTY, WITHOUT EVEN THE IMPLIED WARRANTY OF MERCHANTABILITY OR FITNESS FOR A PARTICULAR PURPOSE. SEE THE APPLICABLE LICENSES FOR MORE DETAILS.

WRITTEN OFFER

Deutsche Telekom hereby offers, valid for at least three years, to give you or any third party, for a charge no more than the cost of physically performing source distribution, on a medium customarily used for software interchange a complete machine-readable copy of the corresponding source code of the software given to you under the GNU General Public License (GPL), Version 2.0 and/or the GNU Lesser General Public License (LGPL), Version 2.1.

To receive such source code please contact Deutsche Telekom as follows:

Deutsche Telekom AG
Open Source Team Endgeräte
Heinrich Hertz Straße 3-7
64295 Darmstadt
Germany

Technische Daten

Modell	Speedport Smart
DSL-Anschluss (Standard)	1x RJ45 (ADSL, ADSL2, ADSL2+, VDSL2, VDSL2Vectoring)
Link-Anschluss	1x RJ45 (für externes Modem)
LAN-Anschluss	4x RJ45, 10/100/1000 autoMDI/MDIX
Telefon-Anschluss	2x TAE-U (zum Anschluss von Telefonen etc.)
USB-Anschluss	1x USB (1.0/1.1/2.0)
WLAN-Standard	IEEE 802.11 b/g/a/n/ac
WLAN-Frequenzbereich	2.400 - 2.4835 GHz (IEEE 802.11 b/g/n) in 13 Kanälen 5.150 - 5.350 GHz und 5.470 - 5.725 GHz (IEEE 802.11 a/n/ac) in 16 Kanälen
WLAN-Übertragungsrate	IEEE 802.11 „b“ bis 11 Mbps, „g“ bis 54 Mbps, „a“ bis 54 Mbps, „n“ bis 450/600 Mbps, „ac“ bis 1700 Mbps
WLAN-Sendeleistung	20 dBm bei 2.400 - 2.4835 GHz; 23 dBm bei 5.150 - 5.350 GHz; 30 dBm bei 5.470 - 5.725 GHz; 60 dBuA/m in 10 m bei NFC; 20 dBm bei Bluetooth
WLAN-Sicherheit	WPA/WPA2, MAC-Filter, NAT, Firewall
Versorgungsspannung	siehe Netzteil-Typenschild
Zulässige Umgebungsbedingungen	0 °C bis 40 °C, bei 5 % bis 95 % relative Luftfeuchtigkeit (nicht kondensierend)
Abmessungen	ca. 280 x 170 x 78 mm
Gewicht	ca. 700 g
Zulassung	CE-Zertifizierung, zugelassen für die BRD, ausschließlich für die Verwendung innerhalb geschlossener Räume

Stichwortverzeichnis

A

Anschließen
Computer 37
DSL 31
Netzteil 33
Telefone 35
Aufstellen 28
Auftragsbestätigung 29

B

Bereitstellungstermin
29

D

Darstellung 14
DSL Hilfe App 49

E

EasySupport 23
Einrichten
Internet 42
Telefonie 42

F

Funktionstasten 8

G

Gerätepasswort 16

H

Handbuch 47

L

Leuchtanzeigen 8
Lösungswege 46

N

NFC 13

O

Open Source 58

R

Reset 52
Router-Pass 16

S

Schlafmodus 12
Selbsthilfe
Benutzeroberfläche 51
DSL Hilfe App 49
DSL-Kabel 51
Firmware-Update 50
Freizeichen 51
ISDN 51
Leuchtanzeigen 50
Netzwerkkabel 51
WLAN 50
Zugangsdaten 51
SmartHome 10
Splitter 30
Status 9, 12

T

Technische Daten 60
Technischer Service 56

W

Wandhalterung 28
Werkseinstellungen 52
WLAN 38
Android 40
iOS 41
OS X 41
Windows 40

Z

Zugangsdaten 29, 42

Erfahrene Mitarbeiter stehen Ihnen während der üblichen Geschäftszeiten unter der Hotline 0800 330 1000 oder im Internet unter <http://hilfe.telekom.de> zur Verfügung.

Bedienungsanleitung für Speedport Smart
Ausgabe 09.02.2017

Herausgeber:
Telekom Deutschland GmbH
Landgrabenweg 151
53227 Bonn



ERLEBEN, WAS VERBINDET.